



Электронная документация

АЛЮМИНИЕВЫЙ ПРОФИЛЬ П-ОБРАЗНЫЙ TECH-1515-3000 BLACK

ОПИСАНИЕ

- Алюминиевый П-образный профиль черного цвета для интерьерных работ.

ПРИМЕНЕНИЕ

- Может применяться для декоративной отделки стен, потолков, полов, мебели и иных элементов интерьера с установкой через:
 - монтажный клей;
 - двусторонний скотч.



Накладной/Встраиваемый*



Черный

ПАРАМЕТРЫ

Артикул	063116
Модель	П-образный TECH-1515-3000 BLACK
Цвет	● черный
Покрытие	порошковая окраска
Форма (сечение)	прямоугольная
Назначение	для отделки интерьеров
Размеры полосы	3000×15×15 мм

* Не ограничивается указанными способами монтажа.

ЧЕРТЕЖ

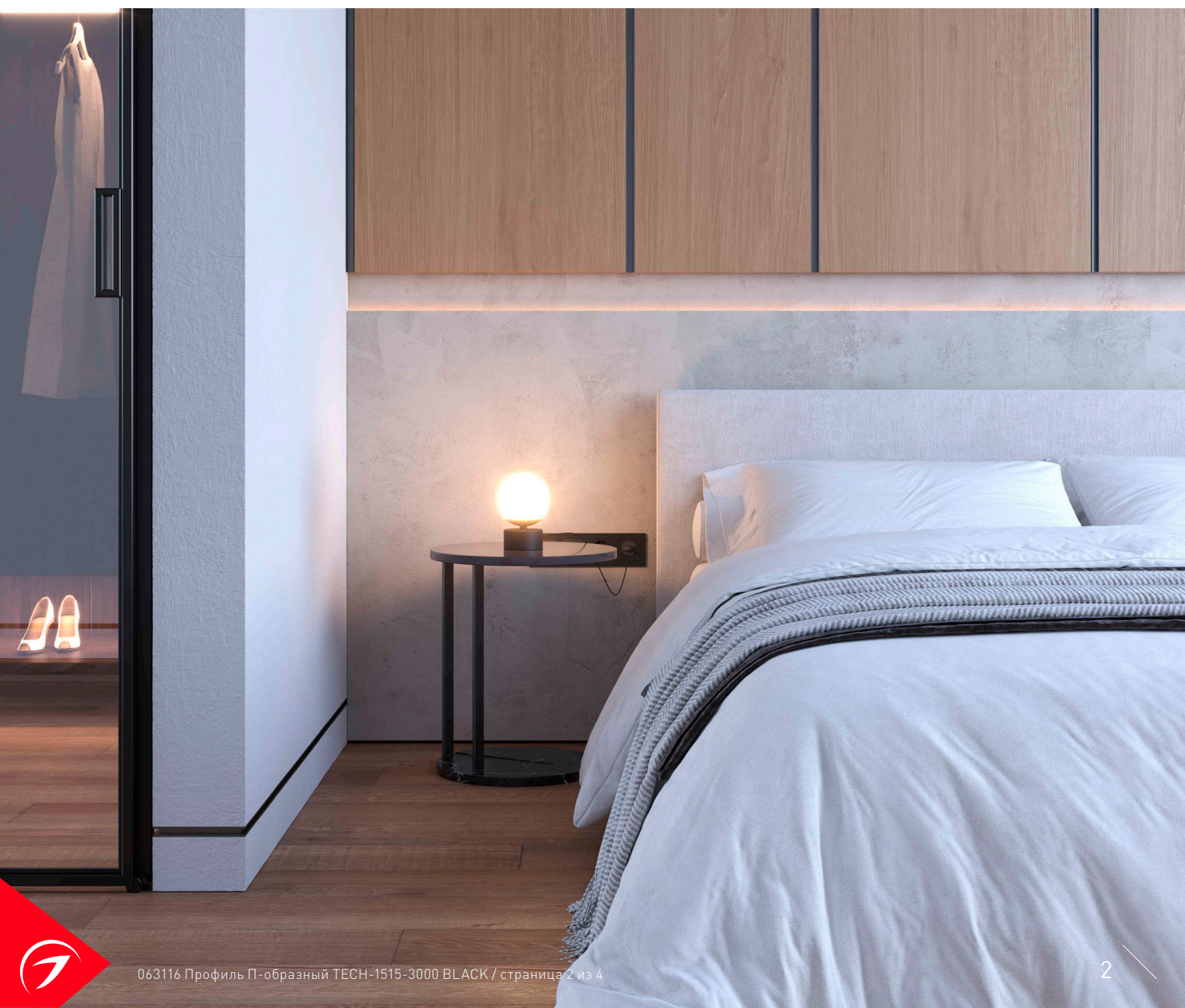
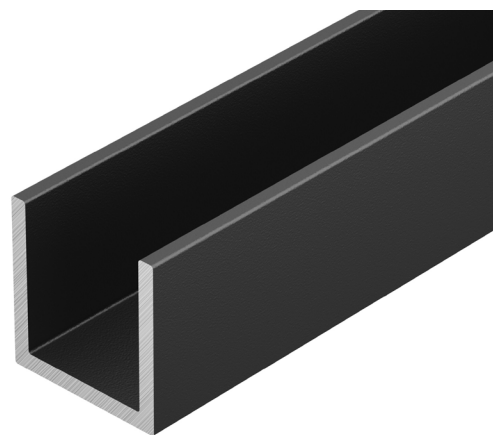
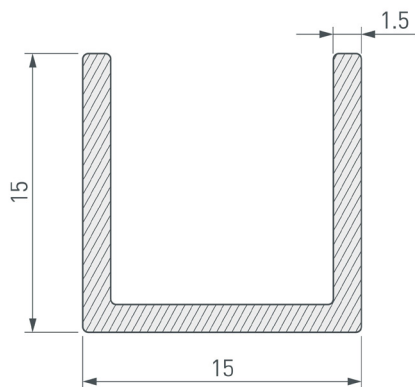

РУКОВОДСТВО ПО МОНТАЖУ ПРОФИЛЯ

Установка профиля в паз на монтажный клей
Необходимые компоненты:

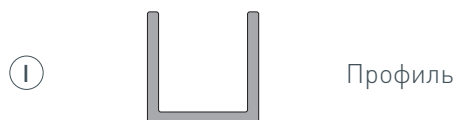

- 1 /** Подготовьте паз для установки профиля ①.



- 2 /** Нанесите слой монтажного клея в паз.

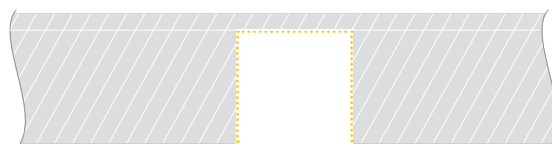

- 3 /** Обезжирьте внешние стенки профиля ①. Установите профиль ① в подготовленный паз. При необходимости удалите излишки клея. **В зависимости от желаемого результата можно устанавливать профиль проемом наружу для создания ниши, либо проемом внутрь для создания декоративного перехода между покрытиями.**

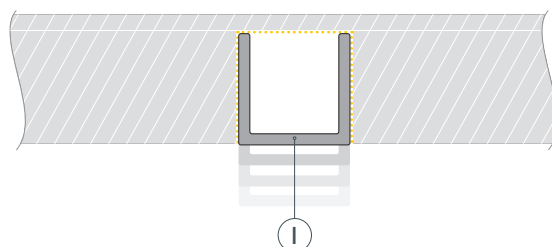
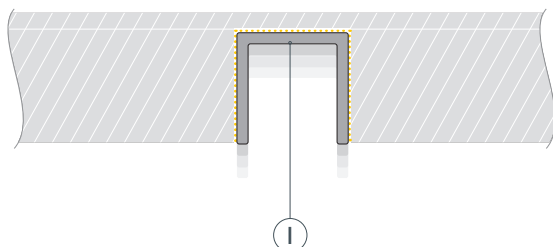

РУКОВОДСТВО ПО МОНТАЖУ ПРОФИЛЯ

Установка профиля на двусторонний скотч
Необходимые компоненты:

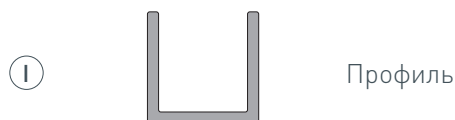

- 1** / Подготовьте поверхность для установки профиля ①.



- 2** / Наклейте двусторонний скотч на предварительно обезжиренный профиль ①. Снимите защитный слой со скотча.

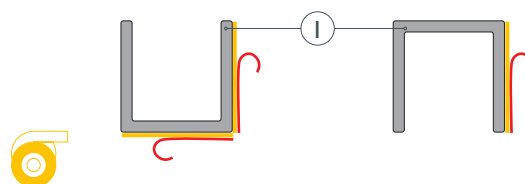

- 3** / Установите подготовленный профиль ① на поверхность.
В зависимости от желаемого результата можно устанавливать профиль проемом наружу для создания ниши, либо проемом внутрь для создания декоративного перехода между покрытиями.

